

ИРРИГАТОР ПОЛОСТИ РТА НАСТОЛЬНЫЙ OR-840

с автоматическим
таймером

ИНСТРУКЦИЯ ПО ЭКСПЛУАТАЦИИ

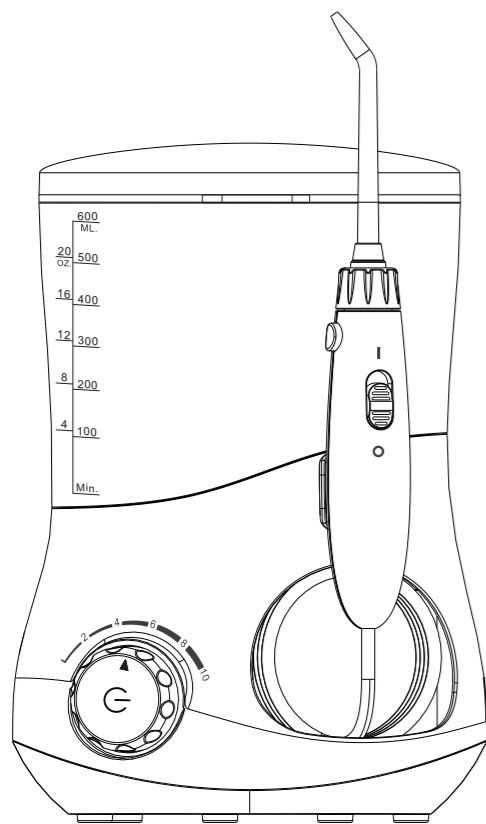

КОМПЛЕКТНОСТЬ

Ирригатор - 1 шт., стандартная насадка - 3 шт., насадка для чистки языка - 1 шт., инструкция по эксплуатации - 1 шт.



1. НАЗНАЧЕНИЕ ИРРИГАТОРА

1.1. Ирригатор полости рта - инновационный бытовой прибор, предназначенный для гигиены полости рта, массажа десен. Ирригатор служит эффективным предметом гигиены полости рта наряду с электрическими зубными щетками, зубными бальзамами, пастами, флоссами и другими профилактическими средствами.

1.2. «По-видимому, традиционные широко применяемые способы гигиенического ухода за полостью рта недостаточны для эффективной профилактики кариеса и заболеваний пародонта». (Лукиных Л.М., Жулев Е.Н., Чупрунова И.Н. Болезни пародонта. - Н. Новгород, 2005). Это действительно так, потому что даже самая эффективная щетка сможет обработать не более 40% поверхности зуба. Но теперь у Вас есть ирригатор! Струя воды под давлением до 620 кПа способна вымыть остатки пищи и бактерии из участков полости рта, ранее недоступных для традиционных средств гигиены. Что выводит чистоту полости рта и сохранение здоровья зубов и десен на совершенно новый уровень.

1.3. Ирригатор совершенно необходим при профилактике и терапии болезней пародонта (гингивит, пародонтит, лизис костных тканей), если у Вас есть какие-либо ортодонтические конструкции (мосты, импланты, брекет и др.).

1.4. Модель OR-840 предназначена как для индивидуального, так и для семейного использования.

2. ВАЖНАЯ ИНФОРМАЦИЯ!

Перед тем как пользоваться прибором прочтите полностью данную инструкцию и сохраните ее. Если Вы передаете прибор другому лицу, вместе с ним передавайте и инструкцию.

Поставщик и Продавец не несут ответственности за последствия, вызванные неполным ознакомлением с данной инструкцией или непониманием принципов работы данного прибора. Если после ознакомления с инструкцией у Вас возникли какие-либо вопросы - свяжитесь пожалуйста для консультации с профильным специалистом (стоматологом) или технической поддержкой компании Донфил. Пользуясь ирригатором полости рта и комплектующими приспособлениями (далее по тексту - ирригатор или прибор), особенно когда в доме есть дети, Вы должны помнить, что неподходящая операция может привести к ране, ожогам или даже смерти. Строго соблюдайте правила безопасности:

2.1. Используйте этот прибор только по его прямому назначению, описанному в данной инструкции.

2.2. Не размещайте ирригатор и сетевой адаптер в местах, откуда они могут упасть в ванну, раковину или туалет или будут подвергаться воздействию воды, а также рядом с нагревательными приборами.

2.3. Не пользуйтесь прибором, если он упал в воду или другую жидкость - выньте вилку из розетки немедленно.

2.4. Не используйте ирригатор принимая ванну.

2.5. Поверхность прибора допускается очищать только сухой или влажной тканью. Не допускается мыть прибор в воде или лить на него воду. Если Вы собираетесь протереть ирригатор, сетевой адаптер - предварительно отключите их от электросети. Включать прибор обратно в электросеть можно после того, как он полностью высох.

2.6. Не используйте ирригатор, если он неисправен, если у сетевого адаптера повреждена изоляция электрического провода.

2.7. При попадании воды в контактный разъем ирригатора (рис.4.1) немедленно удалите её ватным тампоном. Всегда следите за чистотой контактов, не позволяя скапливаться грязи, осадку и т.п.

2.8. Сетевой адаптер должен использоваться и храниться в недоступном для детей месте. Использование сетевого адаптера, подключаемого к электросети, опасно и поэтому не допускается для детей.

2.9. Тщательно инструктируйте и контролируйте детей и людей с ограниченными возможностями о надлежащем использовании ирригатора.

2.10. Не используйте ирригатор, если Вы имеете какие-либо раны в полости рта.

2.11. Не используйте ирригатор, если Вы носите какие-либо предметы или украшения на губах или зубах. Удалите их до использования прибора.

2.12. Место хранения насадок должно быть недоступно для детей. Будьте внимательны!

при утилизации старых насадок - они могут вызывать удушье при заглатывании.

1.13. Не пользуйтесь никакими вспомогательными приспособлениями и принадлежностями, кроме поставляемых или рекомендуемых Поставщиком. В ирригаторе нет заменяемых частей, кроме заменяемых насадок.

1.14. Не вставляйте в ирригатор никаких посторонних предметов, нестандартных кабелей и т.п.

1.15. Запрещается мыть ирригатор и сетевой адаптер в посудомоечной машине.

1.16. Всегда отключайте от электросети ирригатор и сетевой адаптер, если они не используются.

3. КОНФИГУРАЦИЯ И ОРГАНЫ УПРАВЛЕНИЯ

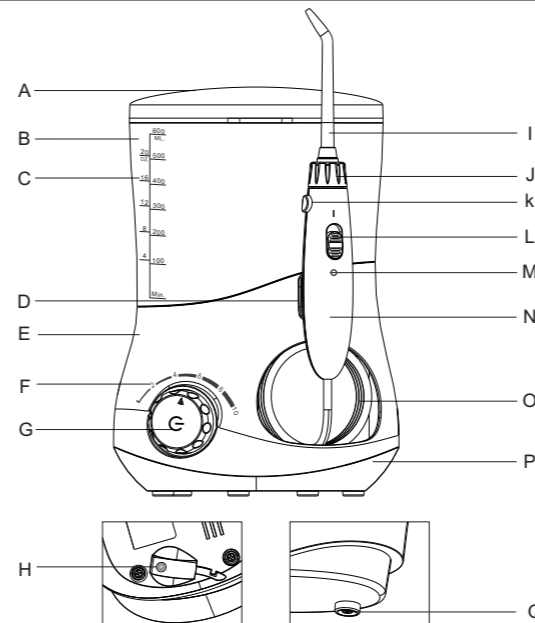

- | | |
|--|--------------------------------|
| A: Отсек для насадок | I: Насадка |
| B: Резервуар | J: Механизм фиксации насадки |
| C: Метки количества воды | K: Кнопка фиксатора |
| D: Магнитный держатель ручки | L: Переключатель «старт-пауза» |
| E: Корпус | M: Отметки «Вкл. / Выкл.» |
| F: Шкала регулятора давления | N: Ручка |
| G: Универсальная поворотная ручка (Нажатие: Вкл./Выкл. ирригатора. Вращение: Регулировка давления) | O: Шланг |
| H: Разъем для подключения адаптера | P: Нижняя часть резервуара |
| | Q: Клапан резервуара |

5 типов насадок обеспечат полную гигиену полости рта:



- 1) стандартная насадка для общей гигиены
- 2) насадка «корона» для деликатного снятия зубного налета с имплантов, мостов, коронок*
- 3) насадка для чистки языка

4) пародонтальная насадка с резиновым наконечником применяется для промывания чувствительных десен и при пародонтите*

5) ортодонтическая насадка для межзубных промежутков и снятия отложений в труднодоступных местах, а также при использовании брекетов и ортодонтических конструкций*



Насадки отмеченные * не входят в комплект ирригатора и приобретаются отдельно

4. БЫСТРЫЙ СТАРТ И ЭКСПЛУАТАЦИЯ

4.1. Установите штекер адаптера в разъем на корпусе ирригатора (рис.4.1) Подключите ирригатор к электросети ~110÷240В, 50/60 Гц, выходное напряжение адаптера 12В, макс.ток 1,5А.

4.2. Достаньте необходимую насадку из футляра.

4.3. Залейте в резервуар чистую или с раствором Бальзама Донфил воду температурой не выше 40°C.

Не допускается добавление химических компонентов, соды, зубной пасты, растворов трав и др. Бальзамы Донфил (рис.4.3) производятся в России, поэтому обладают весьма доступной ценой. Не стоит экономить на фирменных средствах, рискуя засором или поломкой ирригатора.



Рис.4.3



Рис.4.1



Рис.4.2



Рис.4.4

УСТАНОВКА И СНЯТИЕ НАСАДОК

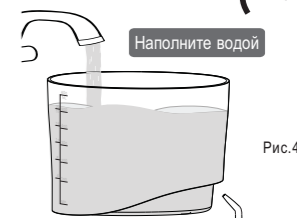
4.4. Выберите нужную насадку, убедитесь в её исправности и установите в ручку (рис.4.5). Опускайте насадку в гнездо до момента срабатывания фиксатора (услышите характерный щелчок). Если срабатывания фиксатора не происходит, то Вы вставляете насадку с недостаточным усилием.

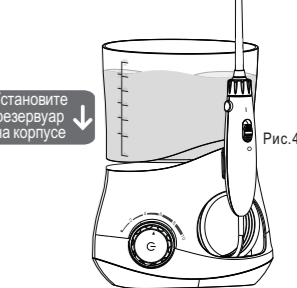

Рис.4.5

Рис.4.6

Снятие насадки производится движением вверх только после разблокировки кнопкой фиксатора (рис.4.6)!

Все насадки имеют регламентированный срок службы:
 - стандартные не более 6 месяцев;
 - специализированные не более 2-3 месяцев.

4.5. **Внимание!** Сначала поместите насадку в рот, а уже затем включайте ирригатор. Начинать использование прибора надо с самого низкого давления.

4.6. Нажмите на поворотную ручку для включения прибора (рис.4.7), далее выберите регулятором наиболее приемлемое для Вас давление воды и начинайте процедуру ирригации.

4.7. Если вода не пошла сразу, то образовалась воздушная пробка. Для её удаления при работающем ирригаторе втяните в себя воздух из насадки как будто пьете напиток из трубочки и вода пойдет.

4.8. Правильно струя воды должна подаваться под углом 90° (рис.4.8) к поверхности зуба. Неправильно, когда угол 45° и менее (рис.4.9) - через некоторое время это может вызвать эрозию десны.



Рис.4.8



Рис.4.9

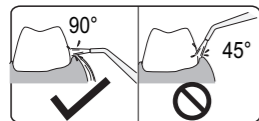

Рис.4.11

4.9. Расстояние от насадки до зуба определяет пользователь самостоятельно, исходя из требуемой интенсивности воздействия.

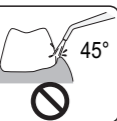
4.10. Кнопка «старт-пауза» (рис.4.14) в ручке ирригатора служит для экстренной остановки потока жидкости в случае болевых ощущений и т.п. Переключатель «старт-пауза» является гидравлическим, поэтому не следует каждый раз перед включением или выключением ирригатора использовать этот выключатель во избежание его быстрого износа. Если Вы остановили воду ирригатора на максимальном режиме, то создается избыточное давление. Чтобы избежать поломки, в насосе включается обратный клапан, который сбрасывает давление в системе. При этом через технические отверстия внизу прибора может выйти несколько капель воды. Это является нормальной ситуацией.

4.11. Ирригатор имеет встроенный таймер, который делает паузы каждые 30 сек. для перехода к другому участку полости рта, а через 2 мин автоматически отключает прибор по завершении сеанса.

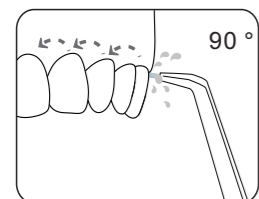

Рис.4.7



Рис.4.10



Рис.4.12



Рис.4.13



Рис.4.14

4.12. Допускается непрерывная работа прибора не более 2 сеансов (4 минуты), далее необходим перерыв 30 мин для охлаждения деталей.

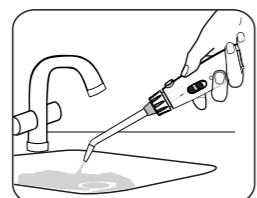
4.13. Если Вы использовали раствор бальзама, то следует прогнать через прибор 100-150мл чистой воды во избежание засоров и образования осадка в насосе.

4.14. Если со временем возник неприятный запах - это сигнал, что в гидросистеме ирригатора появились бактерии, которые могли попасть в прибор через слюну, сырость или из воздуха. Для удаления бактерий заполните 20% резервуара 40%-ным водным раствором медицинского спирта и кратковременно включите ирригатор так, чтобы спирт начал выходить из насадки. Выключите ирригатор и оставьте его в таком положении на 30 минут, после чего включите и прогоните через прибор чистую воду - очистка гидросистемы завершена.

4.15. После использования прибора отключите его от сети, положите насадки для хранения в отсек, вытрите прибор насухо (рис.4.15).

4.16. Не допускается мыть детали ирригатора и насадки абразивными и кислотными средствами, разрушающими пластик, а также погружать их в кипяток.

4.17. Очистку и дезинфекцию насадок производите спиртом или в специальных ультразвуковых очистителях.



Рис.4.15

5. ИСПОЛЬЗОВАНИЕ СПЕЦИАЛЬНЫХ НАСАДОК

5.1. **Насадка для чистки языка** (рис.5.1) предназначена для мягкого снятия бактериального налета.

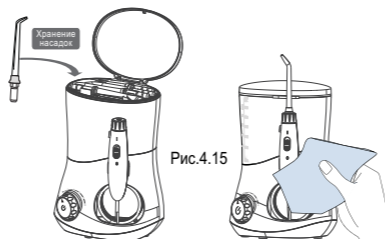

Рис.5.1

5.2. **Ортодонтольная насадка** (рис.5.2) эффективна для гигиены брекет-систем. Маленькая щеточка проникает к труднодоступным участкам и удаляет остатки пищи и бактерии.

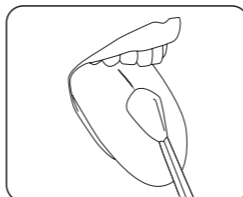

Рис.5.2

5.3. **Пародонтальная насадка** позволяет проводить промывание чувствительных и воспаленных десен, в том числе и по назначению стоматолога в комплексе физиотерапии пародонтита (рис.5.3; 5.4).



Рис.5.3

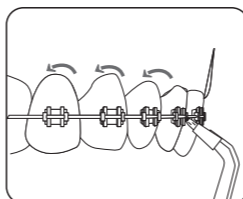

Рис.5.4

5.4. **Насадка для деликатного снятия зубного налета** с 3-мя микропучками щетины «корона» (рис.5.5).

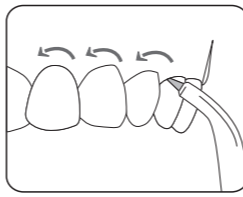
Применяется после установки имплантов, мостов, коронок для лучшего заживления и нежной гигиены прилегающих тканей.

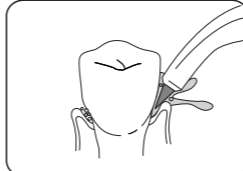

Рис.5.5

6. РЕШЕНИЕ ВОЗМОЖНЫХ ПРОБЛЕМ

ПРОБЛЕМА	ВОЗМОЖНАЯ ПРИЧИНА	РЕШЕНИЕ
Ирригатор не включается	1) Нет подключения к электросети. 2) В розетке нет напряжения.	1) Проверьте подключение к сети. Отключите и включите заново. 2) Подключите к другой розетке.
Течь воды из под насадки	1) Насадка плохо установлена или установлена не до конца. 2) Насадка засорилась или износилось основание насадки. 3) Износ фиксатора насадки.	1) Установите насадку до щелчка пружины фиксатора 2) Замените насадку на новую 3) Обратитесь в тех.поддержку
Низкое давление или вода не идет из насадки	1) Насадка засорилась 2) Возникла воздушная пробка 3) Износ деталей насоса	1) Замените насадку на новую. 2) При работающем ирригаторе втяните в себя воздух из насадки - вода пойдет. 3) Обратитесь в тех.поддержку.

7. ЗАКАЗ РАСХОДНЫХ МАТЕРИАЛОВ И ЗАПЧАСТЕЙ

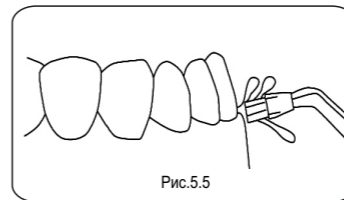
Для заказа расходных материалов, запчастей к Вашему ирригатору Вы можете обратиться в компанию, где приобретался прибор или напрямую в компанию Донфил:
 - по телефону горячей линии: +7-495-7710576
 - по электронной почте: donfeel@bk.ru
 - skype: donfeelim
 - в центральный сервис: 141014, Московская обл., г.Мытищи, ул.В.Волошиной, д.19/16, офис 207, ООО "Донфил".
 Возможна доставка в любую точку мира, в том числе бесплатная доставка почтой по России - подробности и условия уточняйте у сотрудников.

8. УСЛОВИЯ ГАРАНТИИ

8.1. Поставщик гарантирует нормальную работу ирригатора OR-840 в течение 12 (двенадцати) месяцев с момента покупки при соблюдении условий эксплуатации и гарантии, перечисленных в данной инструкции. Дата покупки отмечается в чеке (накладной) и гарантийном талоне. При отсутствии гарантийного талона и документов на покупку, Поставщик или уполномоченные им организации вправе отказать в ремонте или замене в связи с невозможностью определить происхождение прибора и фактический срок его эксплуатации.
 8.2. Ирригатор предназначен для личного использования, коммерческая эксплуатация в клиниках и кабинетах гигиены не допускается.
 8.3. Приобретая ирригатор помните, что это предмет индивидуальной гигиены, и, согласно Законодательства РФ, он не подлежит замене или возврату только лишь по причине желания Покупателя. Поэтому при заключении Договора купли-продажи подразумевается, что Покупатель ознакомился и не имеет претензий к внешнему виду, цвету, техническим характеристикам комплекта ирригатора.
 8.4. Поставщик и Продавец принимают претензии относящиеся только к неисправностям ирригатора. Гарантия не распространяется на расходные детали и элементы, подверженные естественному износу (за исключением производственных дефектов, определяемых при покупке, либо в первые 14 дней эксплуатации):
 - сменные насадки;
 - резиновые прокладки и механизм крепления насадок;
 - световые индикаторы (лампы) ☹

Указанные детали могут быть приобретены или заменены по желанию Владельца ирригатора за отдельную плату.
 8.5. Если у Вас появились какие-либо вопросы по работе или качеству ирригатора - предварительно проконсультируйтесь с сотрудниками компании Донфил или уполномоченной торгующей организации.
 8.6. По всем вопросам о работе прибора Вы можете обратиться:
 - по телефону горячей линии: +7-495-7710576
 - по электронной почте: donfeel@bk.ru
 - в центральный сервис: 141014, Московская обл., г.Мытищи, ул.В.Волошиной, д.19/16, офис 207, ООО "Донфил"
 - в компанию, где приобретался прибор.

8.7. Технические характеристики ирригатора подтверждены протоколами испытаний, выполненными по утвержденным методикам при сертификации. Претензии к исправному прибору, основанные лишь на каких-либо самостоятельных измерениях Покупателя, испытаниях по другим методикам без наличия надлежащей лицензии, условий, аппаратуры требуемого состава и класса точности, не являются основанием для замены прибора на другой экземпляр или возврата денег.
 8.8. При рассмотрении претензии Поставщик или уполномоченная им организация выполняющая комплекс исследований для определения характера неисправности прибора и причины её появления. Каких-либо дополнительных испытаний и экспертиз Поставщик или уполномоченная им организация проводить не обязаны.
 8.9. В процессе эксплуатации подвижные элементы гидравлической системы подвержены естественному износу и старению, что является нормальной ситуацией. Поэтому в течение гарантийного периода допускается снижение давления струи - до 20% от первоначального значения. Поставщик и Продавец не обязаны проводить бесплатную замену изношенных частей, если ирригатор сохраняет работоспособность.
 8.10. Не принимаются претензии по качеству и неисправностям следующих приборов:
 - имеющих внешние и внутренние повреждения, в том числе вызванные небрежной эксплуатацией (трещины, сколы, царапины, вмятины, оплавления пластика, перегрев из-за повышенной нагрузки, отсутствие фрагментов корпуса, повреждения кабелей, штекеров, вилок, разъемов и др.);
 - со следами самостоятельного ремонта или разборки;
 - со следами коротких замыканий из-за неправильного подключения или воздействия воды;
 - с повреждениями насадок и деталей, вызванными небрежной эксплуатацией.
 - со следами падения в воду либо попадания воды внутрь прибора;
 - со следами засоров из-за грязной воды, плохой очистки прибора или применения каких-либо добавок без консультации с Поставщиком;
 - имеющих неисправности, вызванные неправильной эксплуатацией или неполным ознакомлением с инструкцией.

8.11. Ирригатор имеет брызгозащитную конструкцию. Однако, не следует помещать его целиком в воду, принимать душ, ванну с ним, размещать под струей воды и т.п. Постоянное наличие на металлических деталях и контактах даже небольшого количества воды может вызвать коррозию, быстрый выход деталей из строя или даже короткое замыкание, что не является гарантийным случаем.
 8.12. Ирригатор это прибор, содержащий прецизионные и миниатюрные детали. Поэтому, во избежание перегрузок и перегрева, допускается непрерывная работа ирригатора только на протяжении 2 (двух) циклов, т.е. опорожнение 2 полных резервуаров воды. Далее необходим обязательный перерыв 30 минут для охлаждения. При несоблюдении временных интервалов работы возможен перегрев и выход из строя деталей ирригатора. В этом случае их замена производится в сервисе за отдельную плату, т.к. перегрузки ирригатора, произошедшие по вине Владельца не являются гарантийным случаем.
 8.13. **Важно!** Обычная водопроводная вода чиста лишь на первый взгляд. На самом деле она содержит мельчайшую взвесь из реактивов, известки, металлических фрагментов труб, солей, песка и пр. Эта взвесь - источник засора точных деталей ирригатора. Помните об этом и применяйте для заправки отфильтрованную кипяченую воду комнатной температуры.
 8.14. Совместно с ирригатором допускается применение только сертифицированных концентратов «Donfeel» (Донфил). Поставщик и Продавец не несут ответственности за последствия и поломки ирригатора, вызванные применением средств не сертифицированных компаний Donfeel, отваров трав, растворов лекарств, зубных паст и т.п.
 8.15. Поставщик оставляет за собой право вносить усовершенствования в конструкцию и характеристики прибора в процессе производства, которые могут быть не отражены в данной инструкции.
 8.16. Поставщик не несет ответственность за ущерб здоровью, вызванный неправильной эксплуатацией прибора, за возможный ущерб третьим лицам, домашним животным и т.п.

9. ТЕХНИЧЕСКИЕ ХАРАКТЕРИСТИКИ

- ПИТАНИЕ ОТ ИСТОЧНИКА ПЕРЕМЕННОГО ТОКА 100-240 В, 50 Гц;
 - РАСЧЕТНАЯ ПОТРЕБЛЯЕМАЯ МОЩНОСТЬ 18 Вт± 20%;
 - ЕМКОСТЬ РЕЗЕРВУАРА - 600 мл;
 - ВРЕМЯ ПОЛНОГО РАСХОДА ВОДЫ ИЗ РЕЗЕРВУАРА 90-120 сек;
 - РАСЧЕТНОЕ ДАВЛЕНИЕ СТРУИ от 80 до 680 кПа ± 20%;
 - РАСЧЕТНОЕ КОЛИЧЕСТВО ПУЛЬСАЦИЙ ВОЗДУШНО-ПУЗЫРЬКОВОЙ СТРУИ от 1250 до 1700 ± 20%